

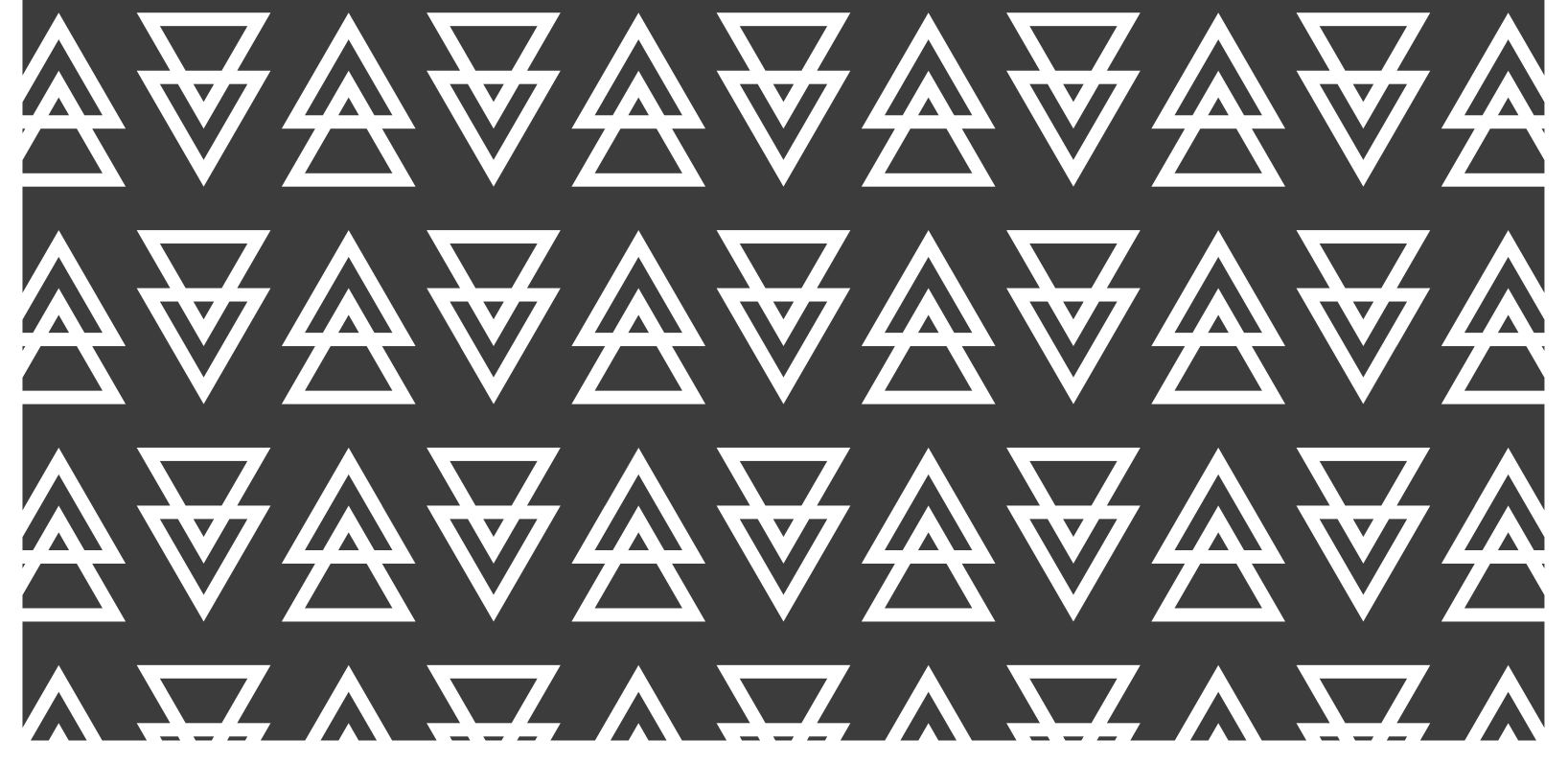

ФАБРИКА КАРКАСОВ

ДОМ КОНСТРУКТОР 2022



СОДЕРЖАНИЕ

1. О продукте	3
2. Оборудование и материалы	4
3. Готовые проекты	5-7
4. Каталог изделий	
4.1 Стеновые панели	8-13
4.2 Стропильные фермы	14-19
4.3 Фермы перекрытий	20-22
5. Спецификации	23
6. Сборочные чертежи	24..

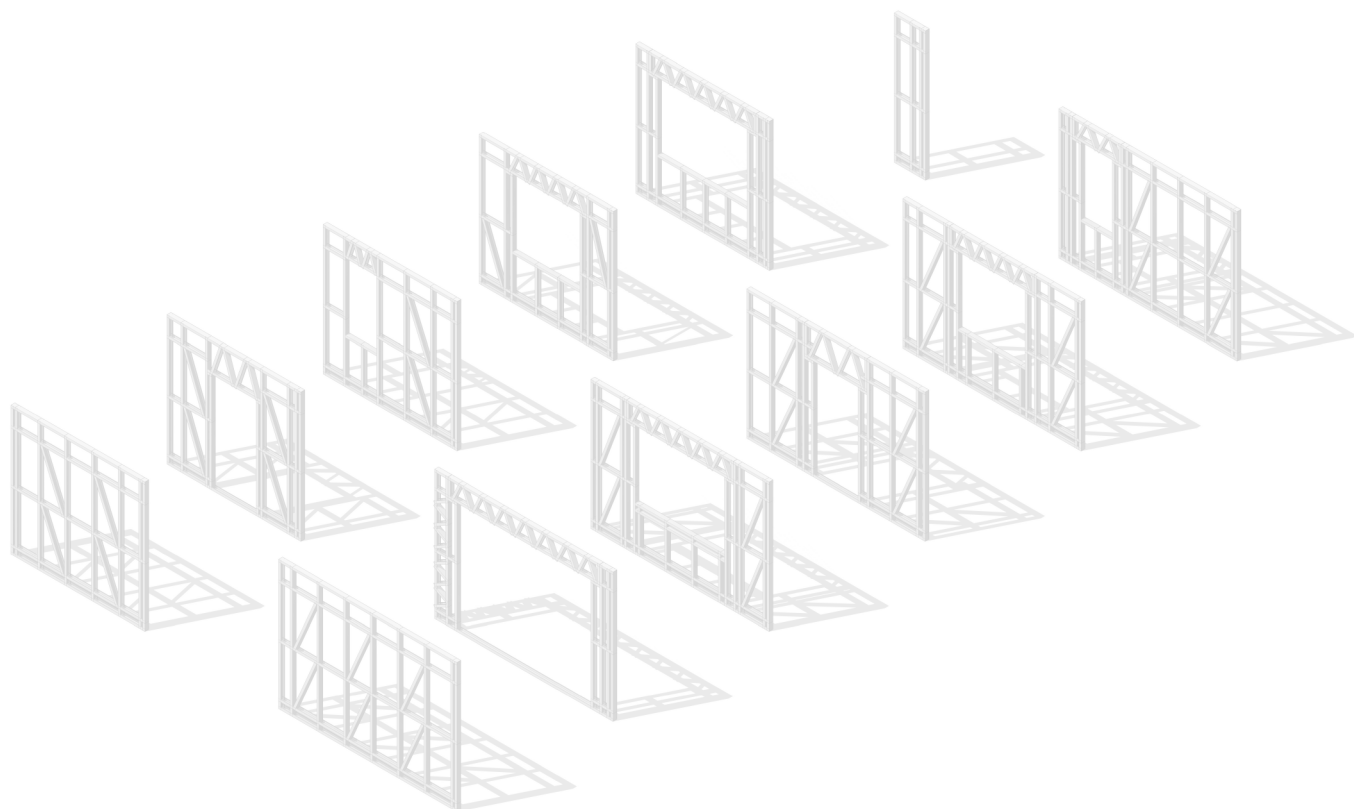

О ПРОДУКТЕ

Дом конструктор – это уникальный инструмент для реализации проектов различного назначения, основная задача которого найти легкий и сбалансированный подход к проектированию и строительству зданий и сооружений.

Дачные домики, хозяйственные постройки, жилые дома, туристические мини гостиницы, авто-гаражи, мини-маркеты, торговые павильоны и административные строения – все это модульные, быстровозводимые, энергоэффективные здания из легких стальных металлических конструкций (ЛСТК).

Стеновые панели позволят вам собрать свой уникальный вариант здания, размером от 3х3 до 6х12м с шагом 3 и 4 метра, шириной здания не более 6 метров. Во всех панелях заложены отверстия для прокладки коммуникаций.

Стропильные фермы для двускатной и односкатной кровли с консольными свесами с одной и с двух сторон под любой климатический район и задачу.

Фермы перекрытий для строительства двухэтажных зданий с консолями для балконов и без.

Основные характеристики:

Ширина строений: 3, 4 и 6 метров

Длина строений: 3 – 12 метров, (шаг 1 метр)

Высота этажа от УЧП до потолка: 2,75м

Ширина профиля несущего каркаса: 90 и 140мм

Толщина металла 0,75 и 0,95мм

Комплект поставки:

1. Архитектурно эскизный проект + монтажные планы панелей и ферм
 - Поэтажный план раскладки стеновых панелей
 - Разрезы
 - Фасады
 - План раскладки ферм перекрытия и лестниц ЛСТК (при наличии)
 - Общие виды
2. Альбом типовых узлов и пирогов отделки
3. Альбом сборочных чертежей ЛСТК

О ПРОДУКТЕ

Варианты размеров

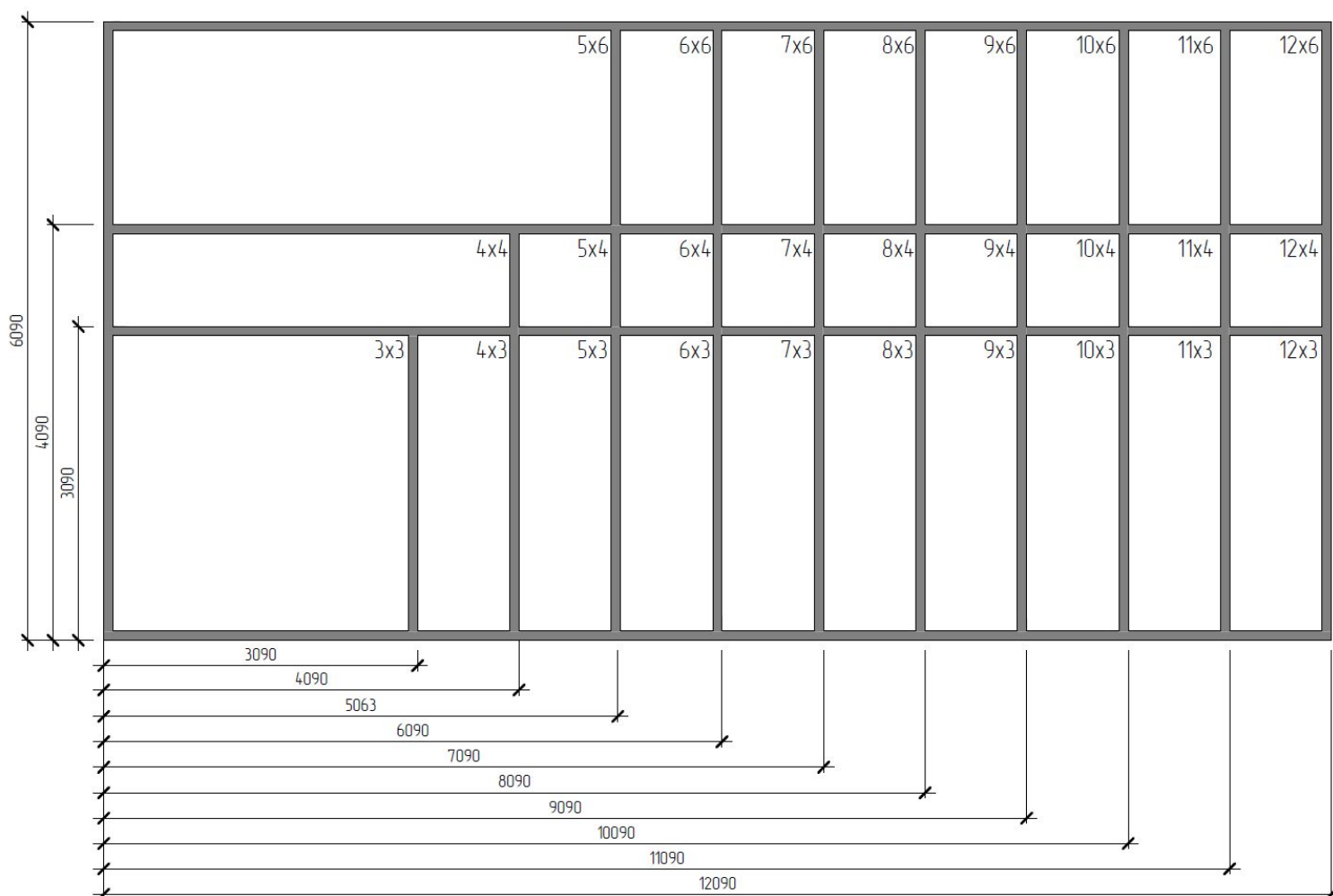

ОБОРУДОВАНИЕ И СЫРЬЁ

Для изготовления каркасов мы используем только качественное сырьё - **сталь первого сорта**, марки S350GD с цинковым покрытием более 275г/м² (Zn275).

Закупка сырья производится **напрямую с завода** изготовителя, минуя перекупов и трейдеров.

Раскрой и нарезка на стальные ленты производится в том же цеху что и дальнейший прокат металла на профиль.

Наше оборудование отечественного и зарубежного производства оснащенное ЧПУ производит продукцию с соблюдением всех допусков и размеров ,что позволяет вам собирать каркас без подгонок и подрезов (кроме технологических).

СТЕНОВЫЕ ПАНЕЛИ

Стеновые панели l=3.0м

Стеновые панели
(дополнительные)

W3-G
(Глухая)

W3-D
(Дверь)

W3-OM
(Малое окно)

W3-OSR
(Среднее окно)

W3-OB
(Большое окно)

W2-G
(Глухая)

W0.7-PD
(Простенок)

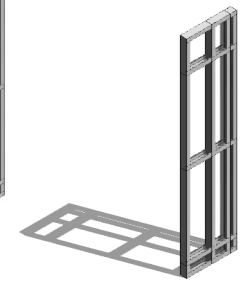
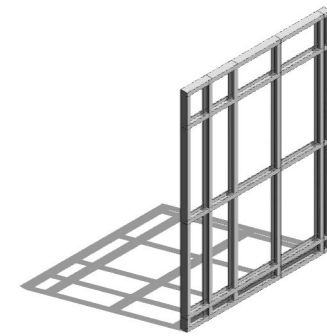
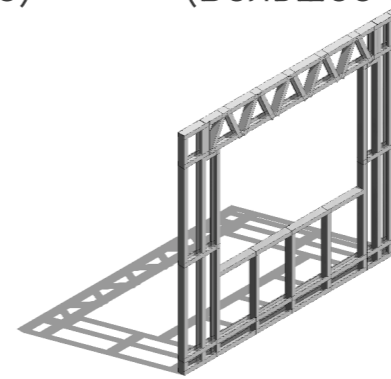
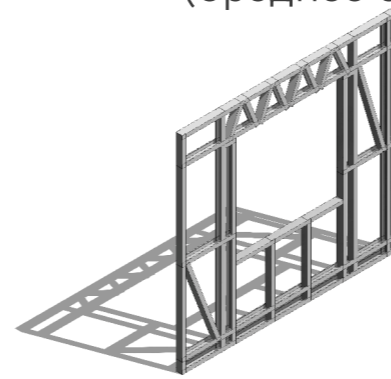
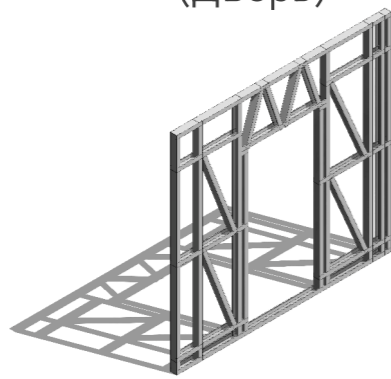
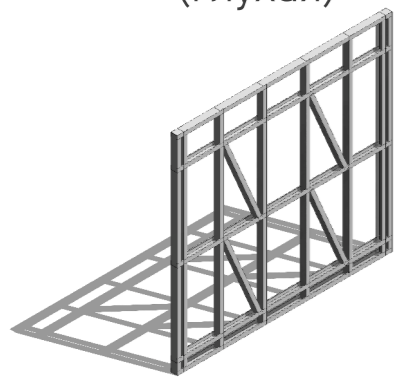

Стеновые панели l=4.0м

W4-G
(Глухая)

W4-D
(Дверь)

W4-OM
(Малое окно)

W4-OSR
(Среднее окно)

W4-OB
(Большое окно)

W4-VG
(Гаражные ворота)

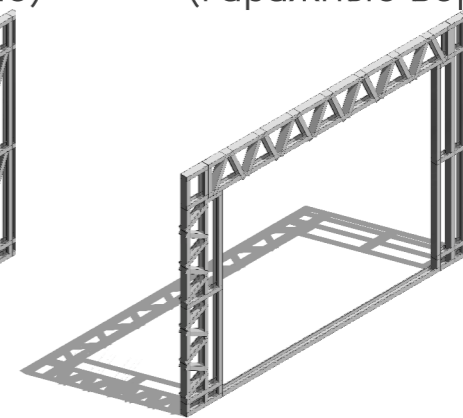
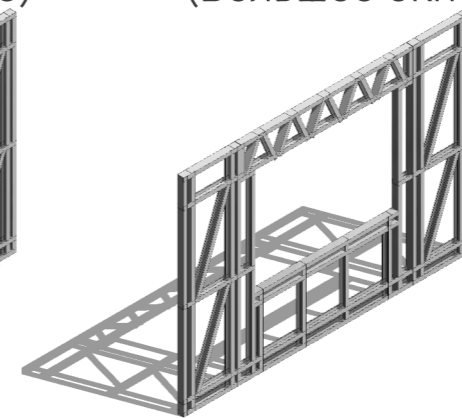
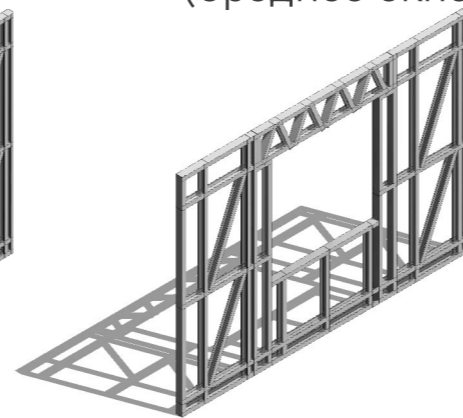
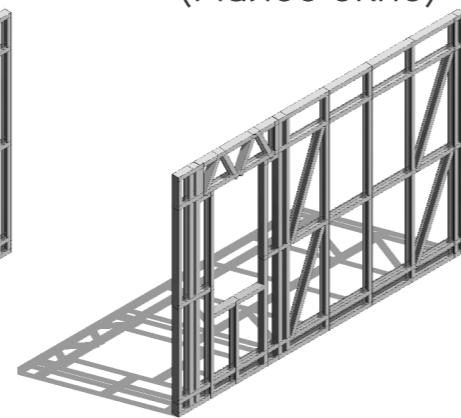
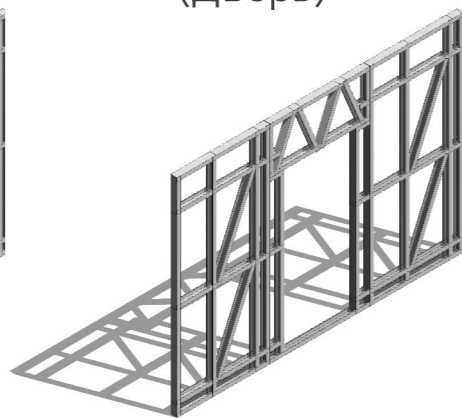
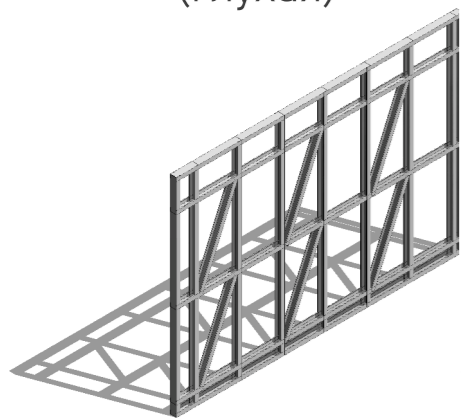

СТРОПИЛЬНЫЕ ФЕРМЫ И ФЕРМЫ ПЕРЕКРЫТИЙ

Стропильные фермы, пролет 3м

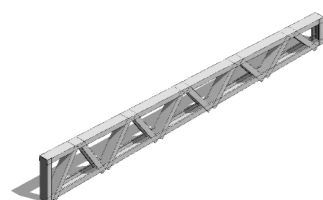
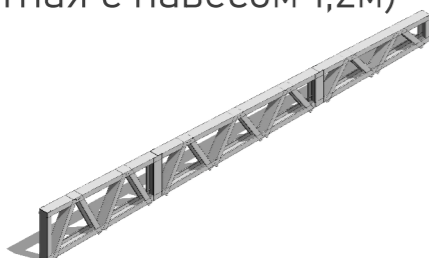
F03-3.09
(Односкатная)F03-4.29
(Односкатная с навесом 1,2м)F03-5.49
(Односкатная 2 навеса по 1,2м)

Стропильные фермы, пролет 4м

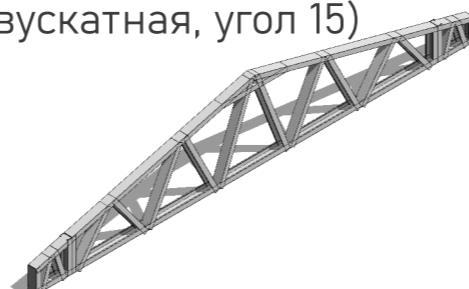
FD4-15
(Двускатная, угол 15)FD4-20
(Двускатная, угол 20)FD4-30
(Двускатная, угол 30)

Стропильные фермы, пролет 4м

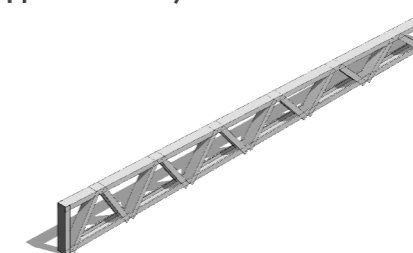
FO4-4.09
(Односкатная)FO4-5.29
(Односкатная с навесом 1,2м)FO4-6.49
(Односкатная 2 навеса по 1,2м)

СТРОПИЛЬНЫЕ ФЕРМЫ И ФЕРМЫ ПЕРЕКРЫТИЙ

Стропильные фермы, пролет 6м

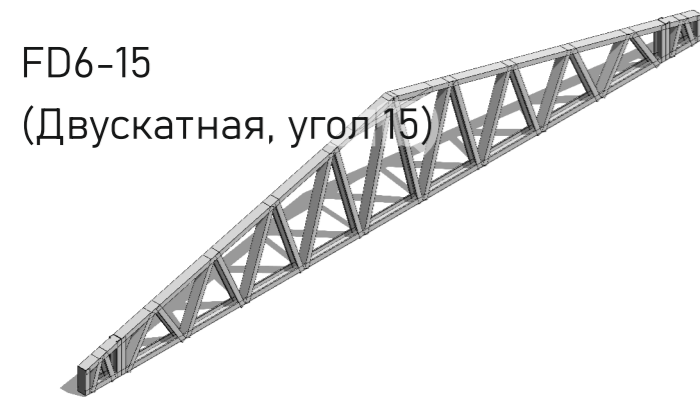

Стропильные фермы, пролет 6м



ФЕРМЫ ПЕРЕКРЫТИЙ

Фермы перекрытий, пролет 3м

FP3-3.09

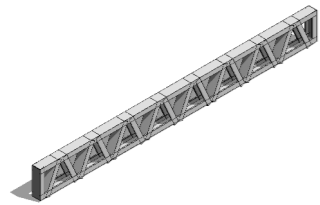

Фермы перекрытий, пролет 4м

FP4-4.09

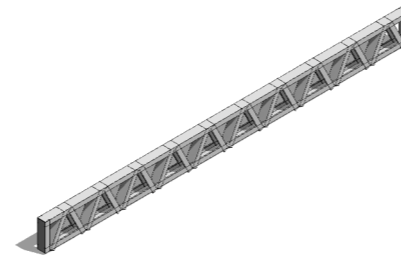

Фермы перекрытий, пролет 6м

FP6-6.09



FP3-4.29 (С консолью 1,2м)

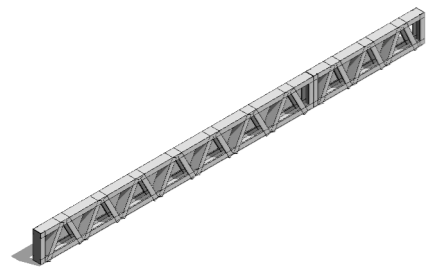

FP4-5.29 (С консолью 1,2м)



FP6-7.29 (С консолью 1,2м)



FP3-5.49 (С 2 консолями по 1,2м)



FP4-6.49 (С 2 консолями по 1,2м)



FP6-8.49 (С 2 консолями по 1,2м)



ГОТОВЫЕ ПРОЕКТЫ

Жилой дом 6х6, ДК-001

План 1 этажа

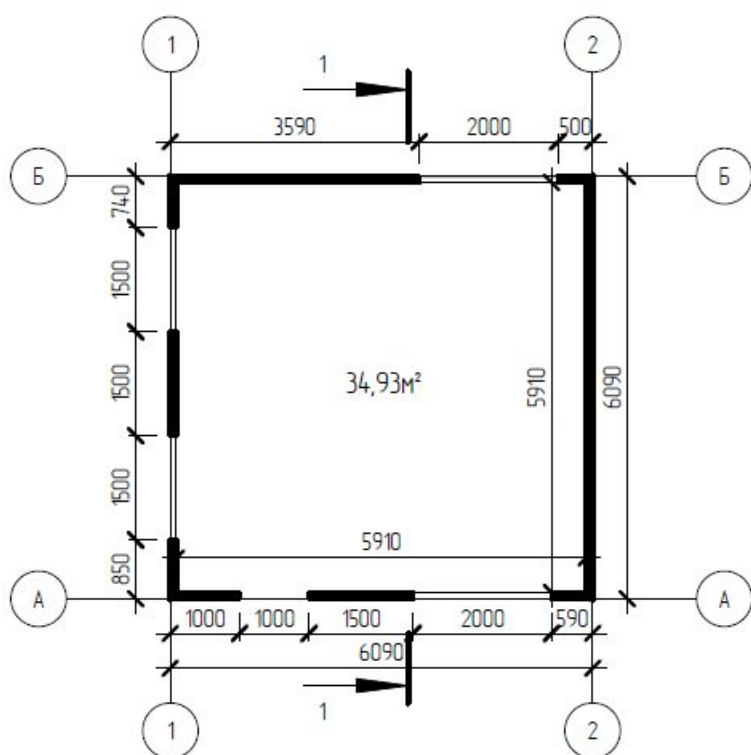

Разрез 1-1

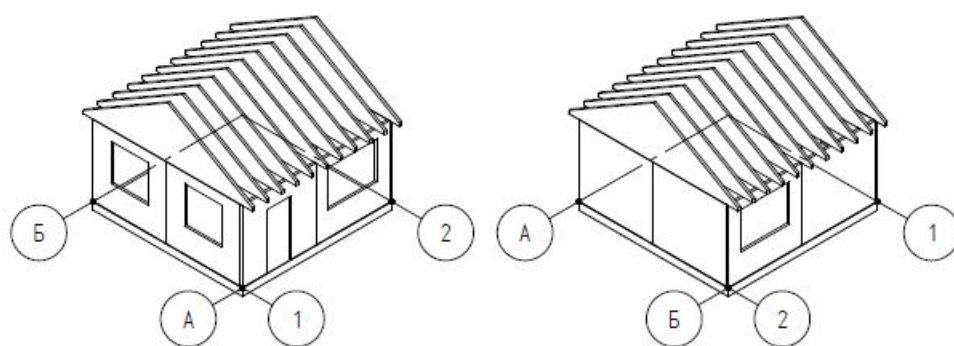
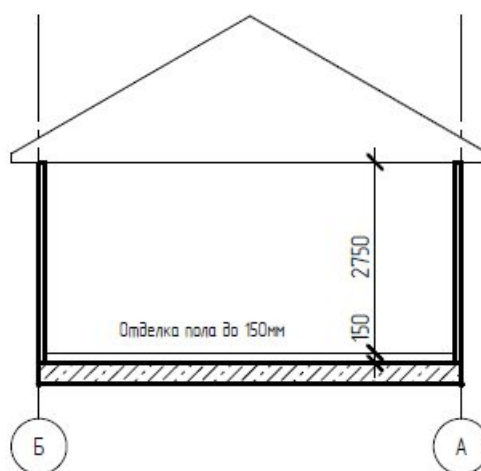

Марка	ко-во, шт
W3-D	1
W3-OB	2
W3-OSR	2
W3-G	3
FD6-30	11
ВСЕГО	19

ГОТОВЫЕ ПРОЕКТЫ

Жилой дом 3x9, ДК-002

План 1 этажа

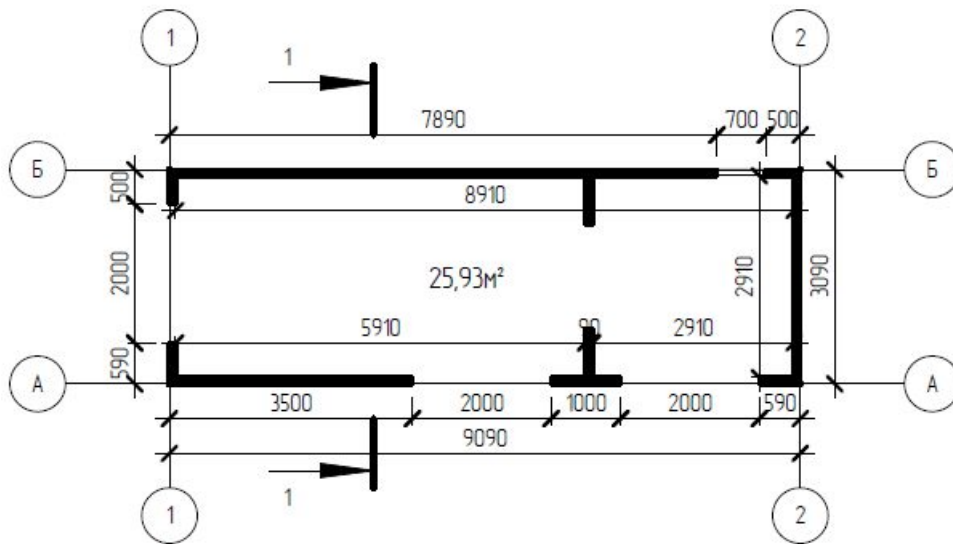

Разрез 1-1

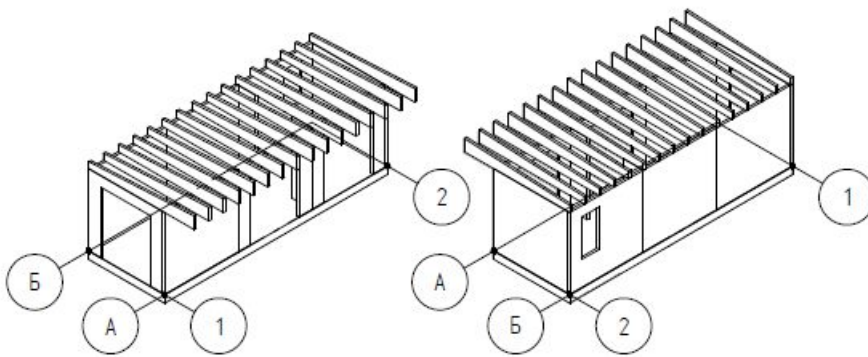
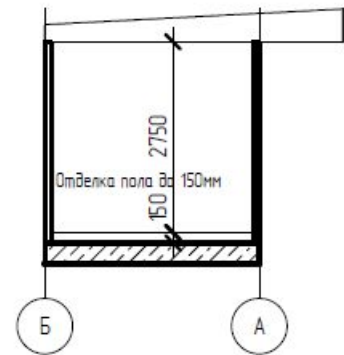

Марка	ко-во, шт
W3-OM	1
W0.7-P	2
W3-OB	3
W3-G	4
F03-4.29	16
ВСЕГО	26

ГОТОВЫЕ ПРОЕКТЫ

Гараж 7x6, ДК-003

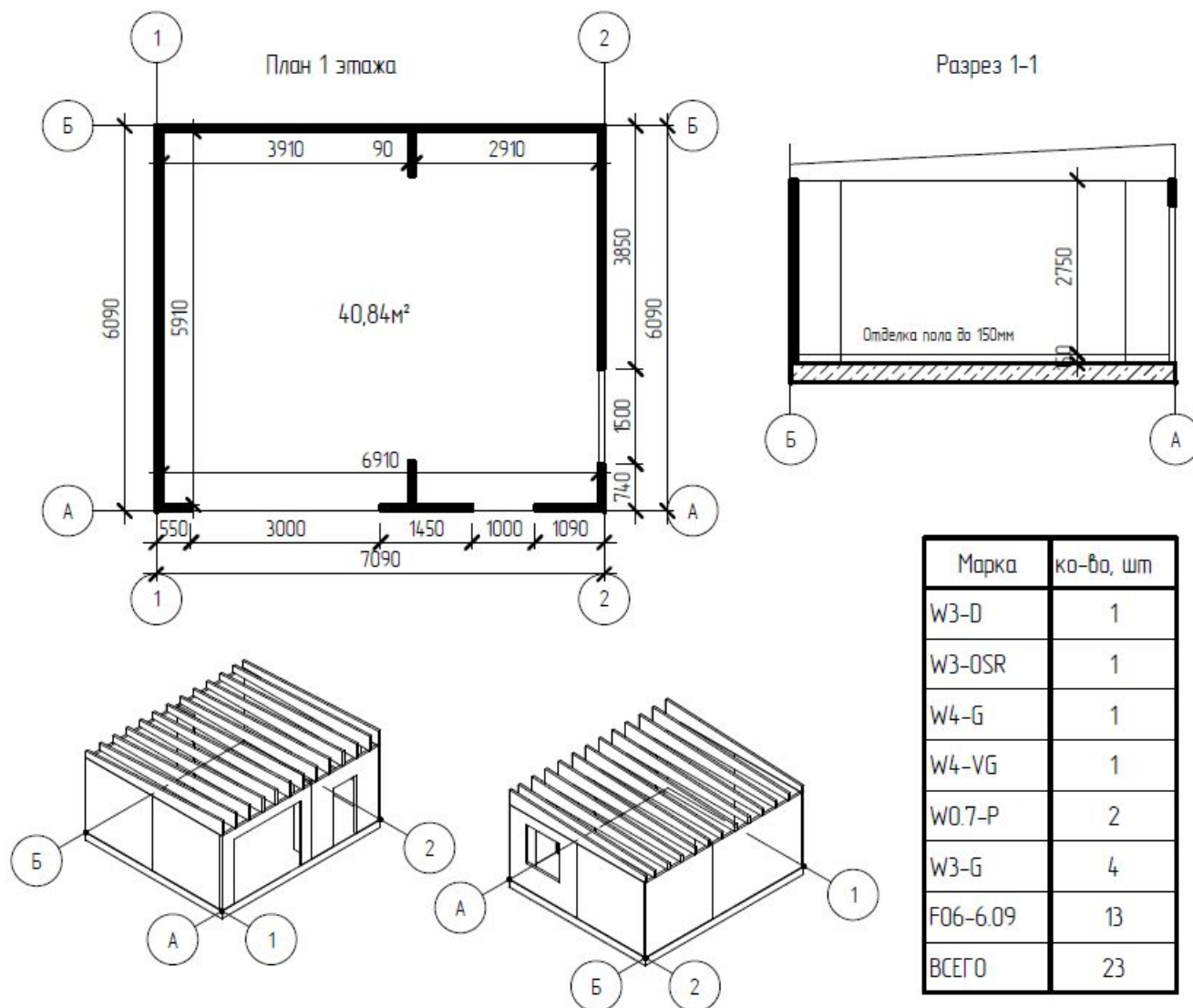

Стеновые панели $l \leq 3.0\text{м}$

W0.7-P (Простенок)

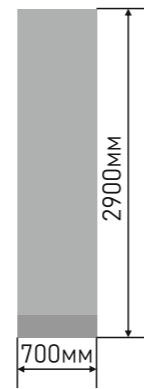
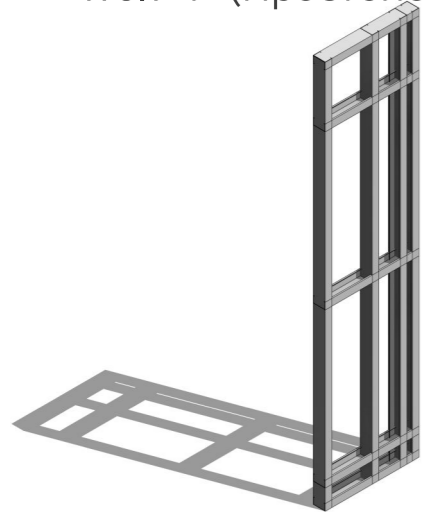

W3-G (Глухая)

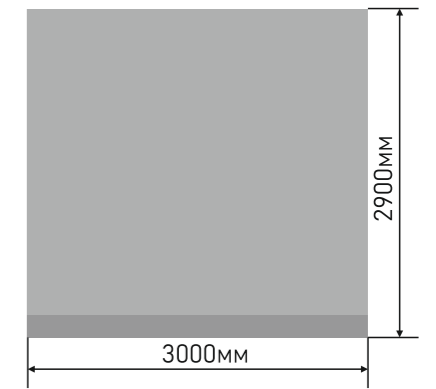
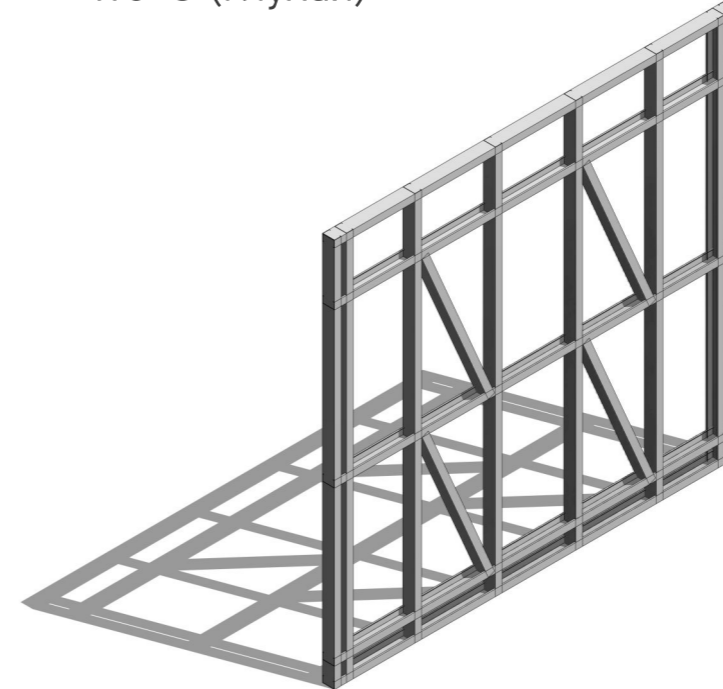

W2-G (Глухая)

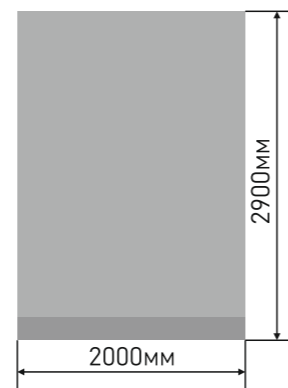

W3-D (Дверь)

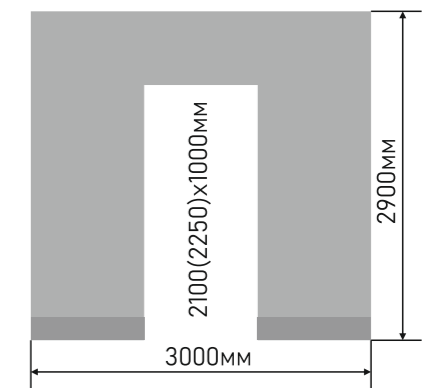
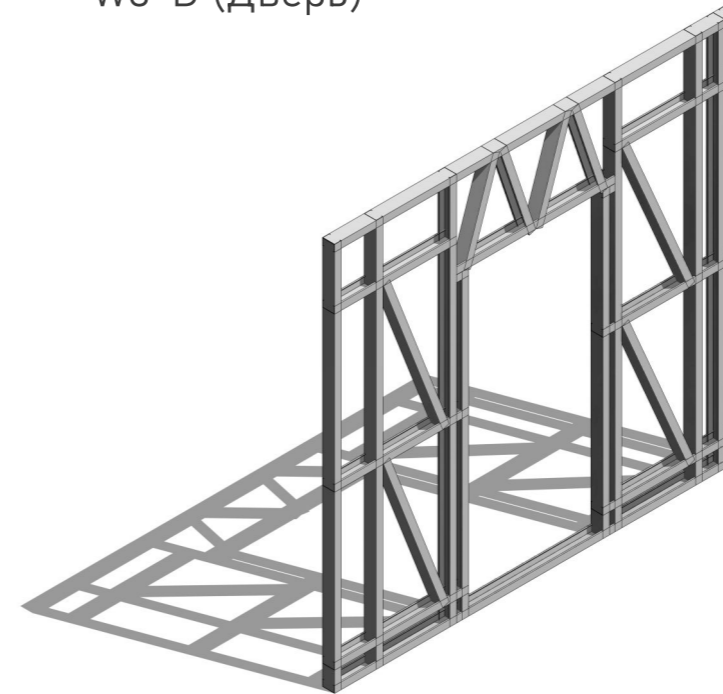

Стеновые панели $l \leq 3.0\text{м}$

W3-OM (Малое окно)

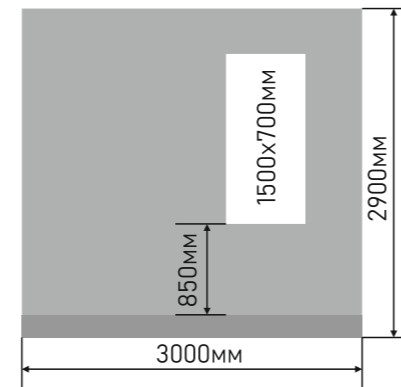
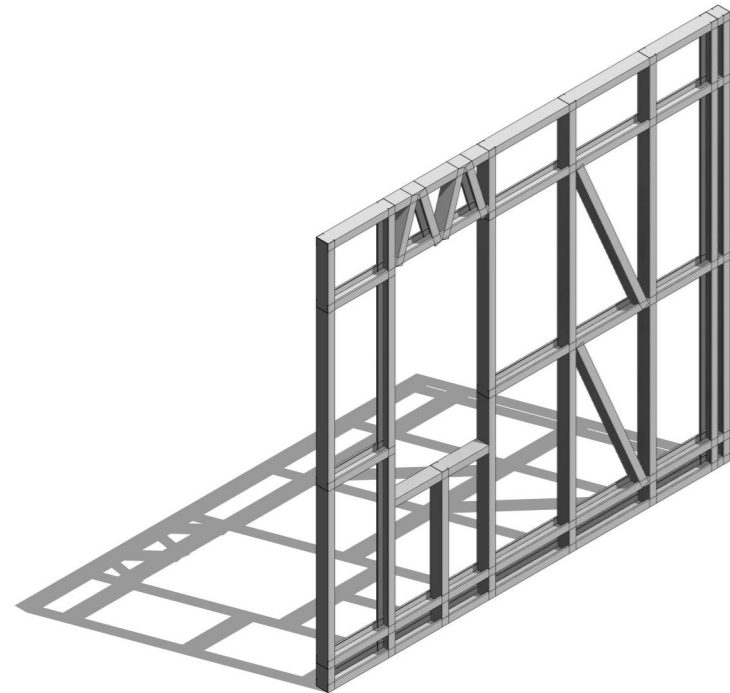

W3-OB (Большое окно)

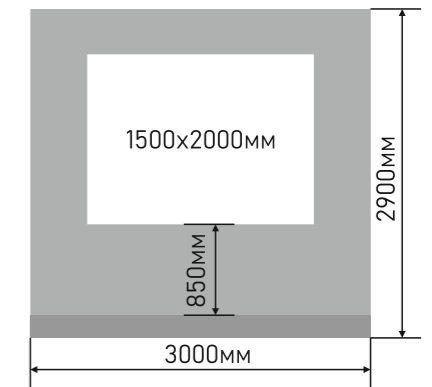
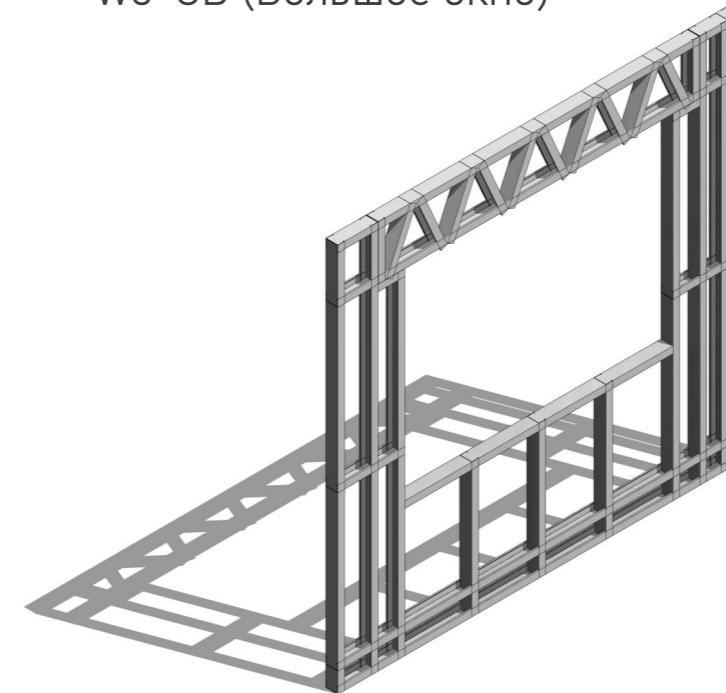

W3-OSR (Среднее окно)

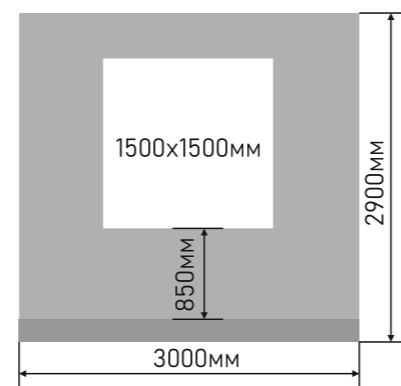
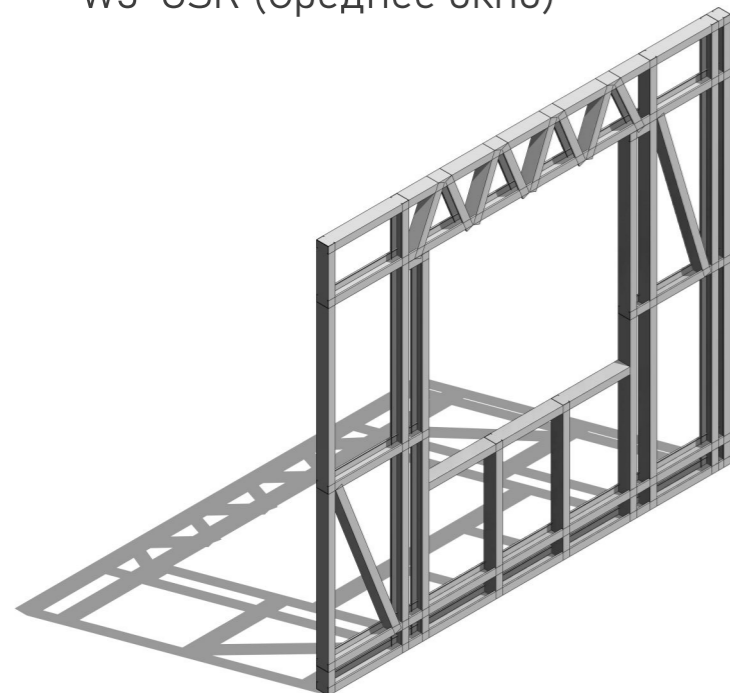

Стеновые панели l=4.0м

W4-G (Глухая)

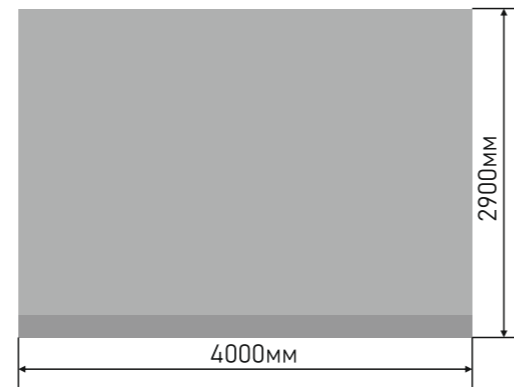
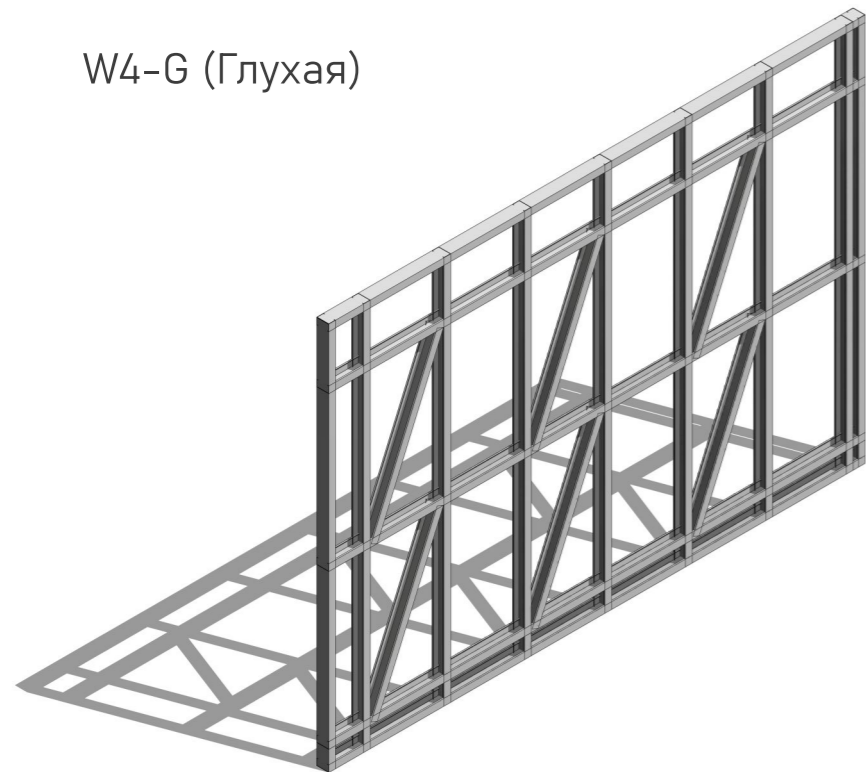

W4-OM (Малое окно)

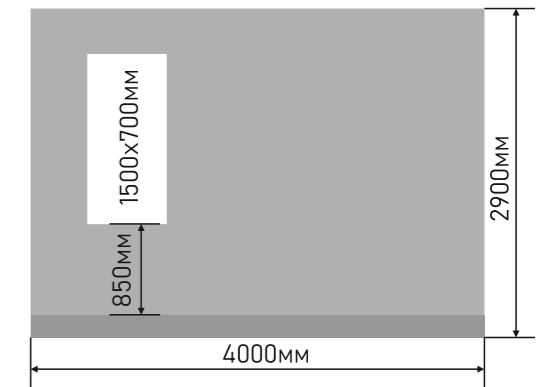

W4-D (Дверь)

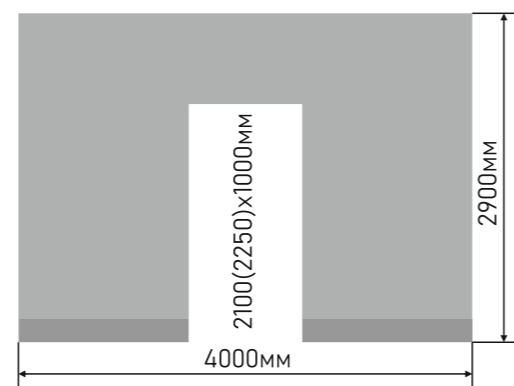
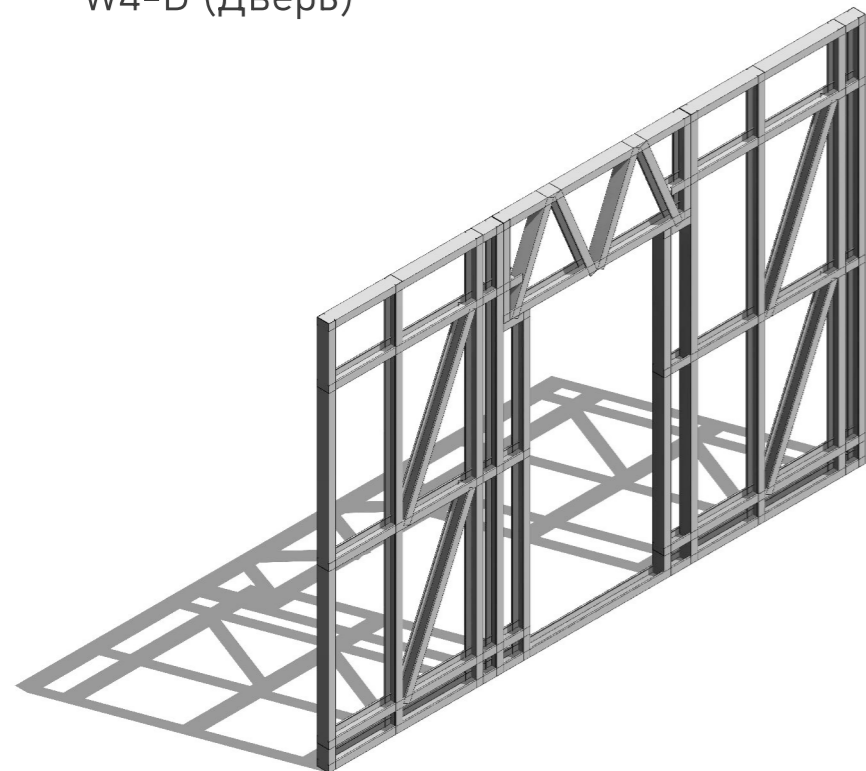

W4-OSR (Среднее окно)

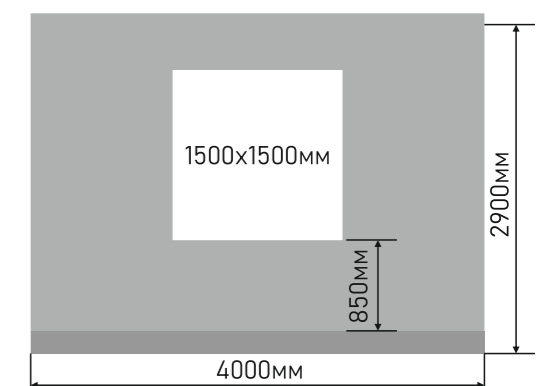
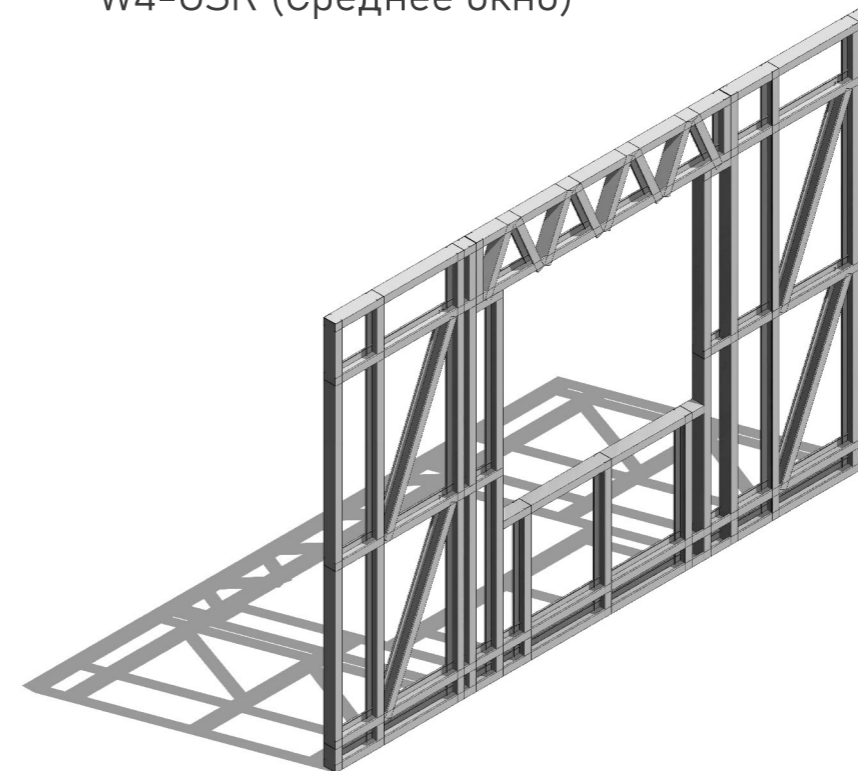

Стеновые панели l=4.0м

W4-OB (Большое окно)

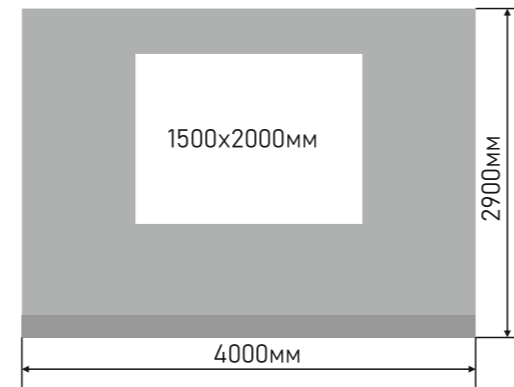
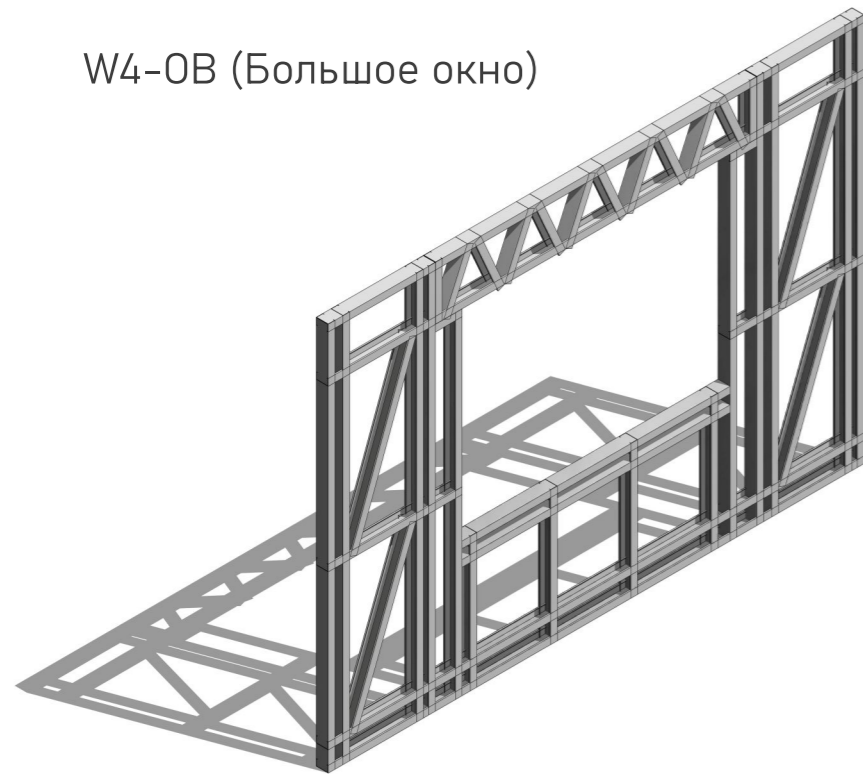

W4-VG (Гаражные ворота)

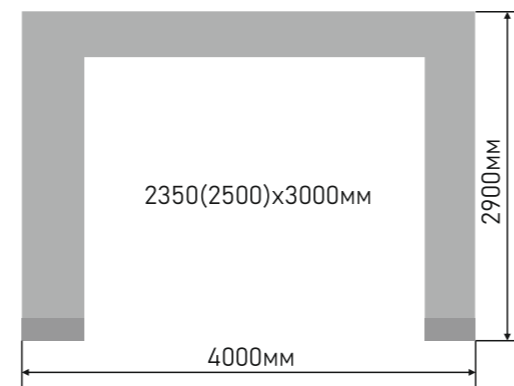
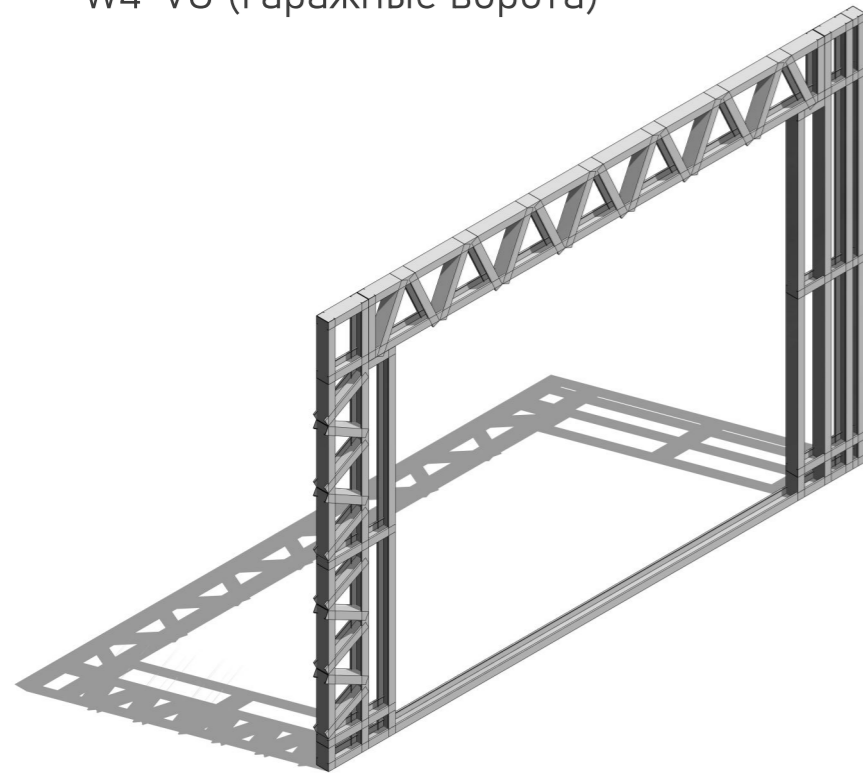

Стропильные фермы, пролет 3м

F03-3.09 (Односкатная)

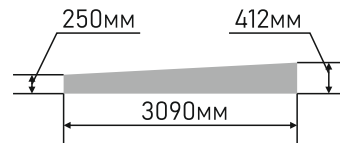
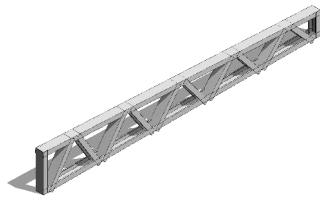

F03-4.29 (Односкатная с навесом 1,2м)

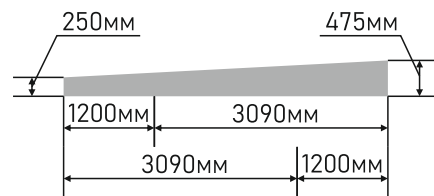
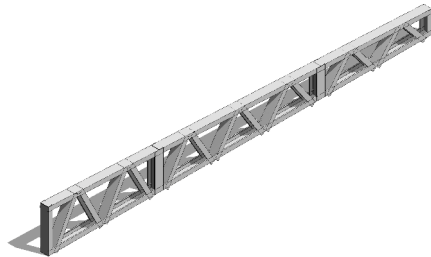

F03-5.49 (Односкатная 2 навеса по 1,2м)

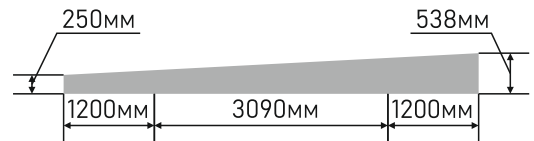
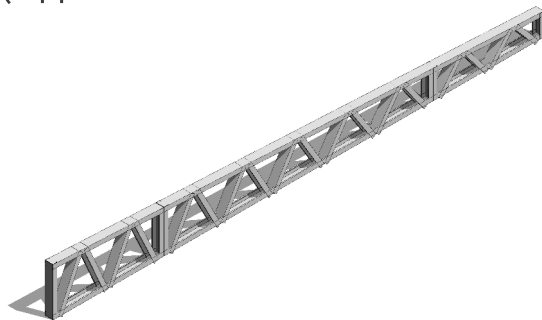

Стропильные фермы, пролет 4м

FD4-15 (Двускатная, угол 15)

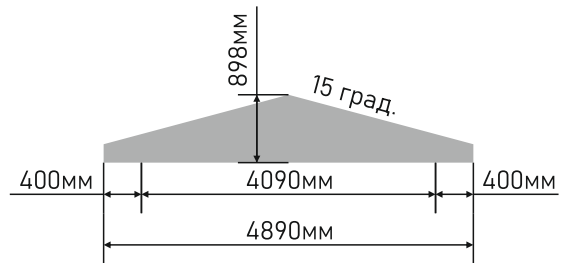
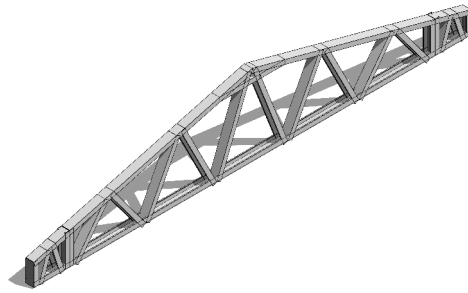

FD4-20 (Двускатная, угол 20)

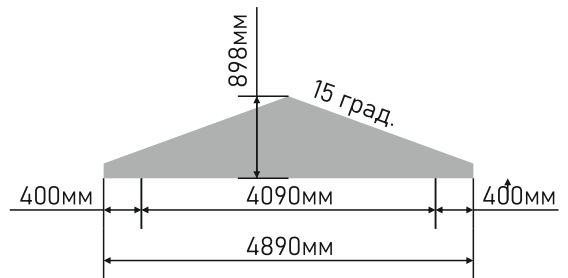
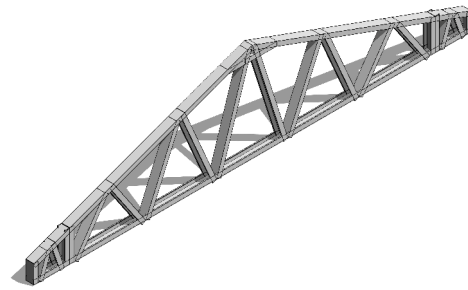

FD4-30 (Двускатная, угол 30)

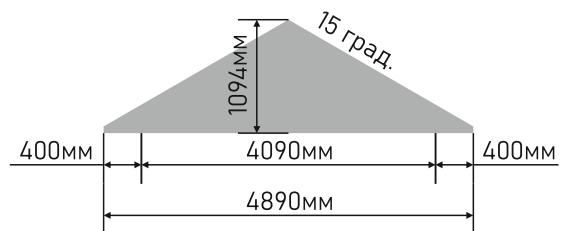
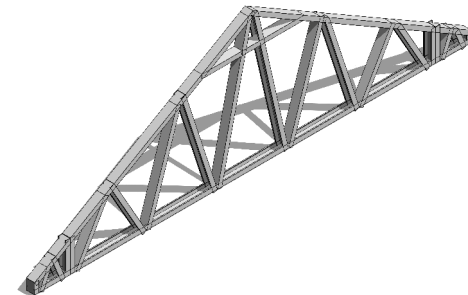

Стропильные фермы, пролет 4м

F04-4.09 (Односкатная)

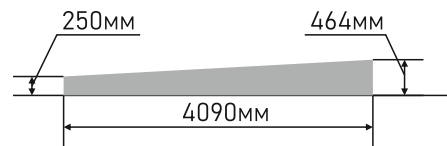
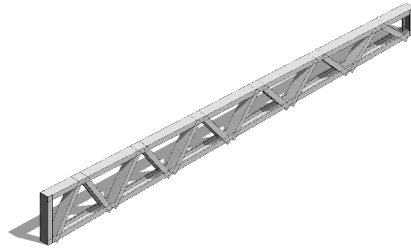

F04-5.29 (Односкатная с навесом 1,2м)

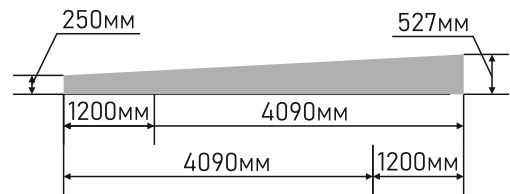
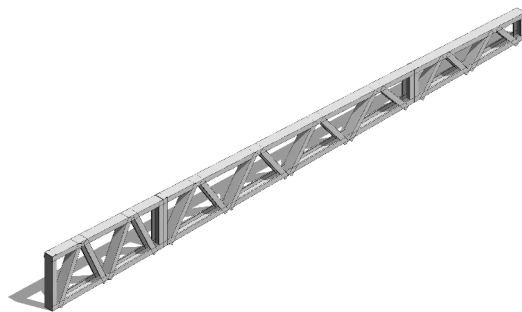

F04-6.49 (Односкатная 2 навеса по 1,2м)

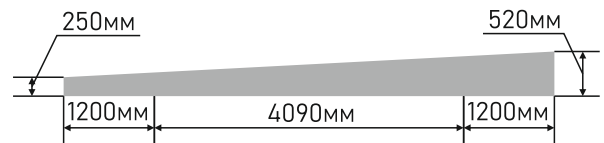

Стропильные фермы, пролет 6м

FD6-15 (Двускатная, угол 15)

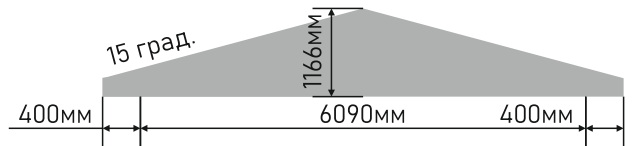
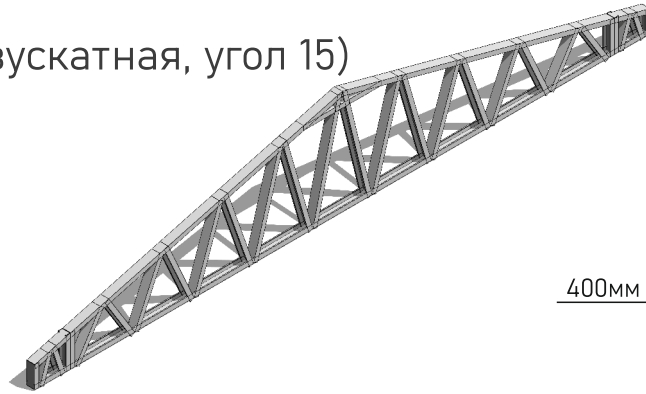

FD6-20 (Двускатная, угол 20)

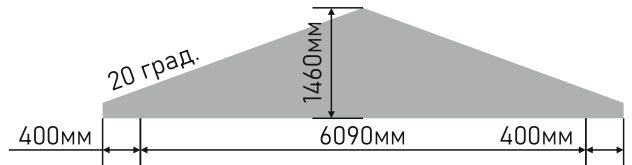
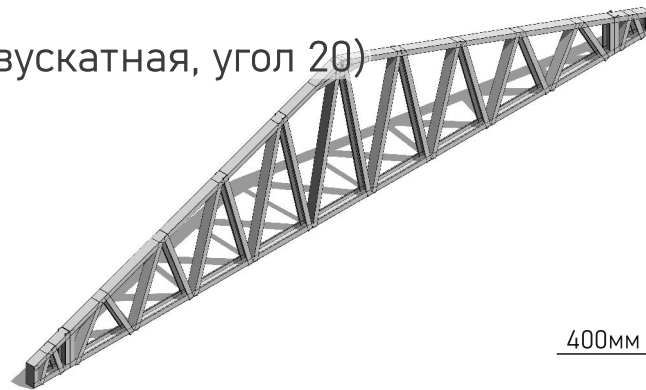

FD6-30 (Двускатная, угол 30)

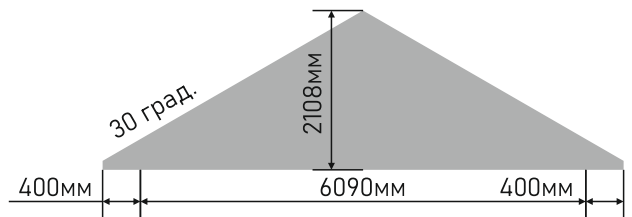

Стропильные фермы, пролет 6м

F06-6.09 (Односкатная)

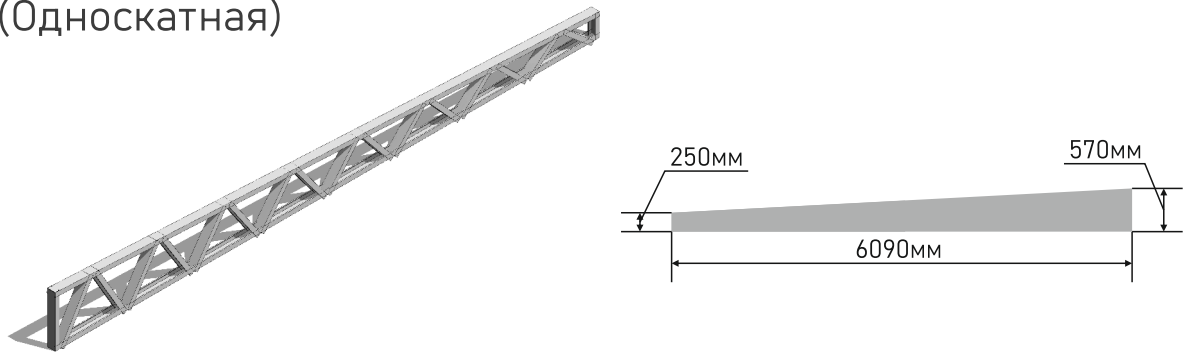

F06-7.29 (Односкатная с навесом 1,2м)

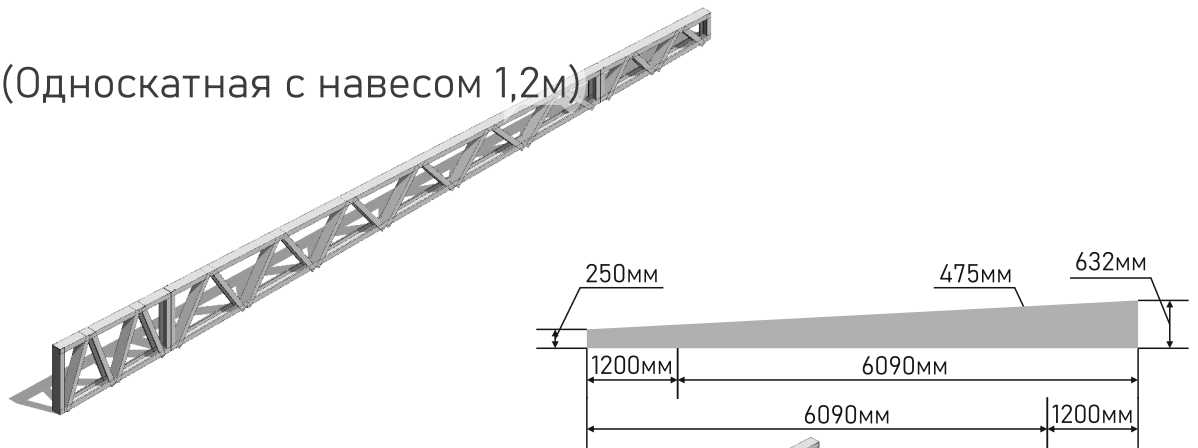

F06-8.49 (Односкатная 2 навеса по 1,2м)

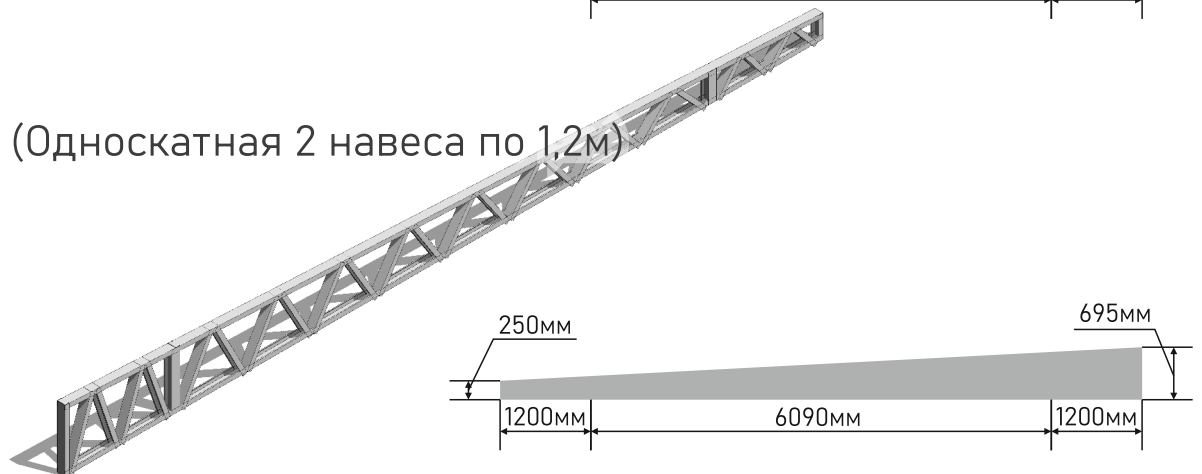

Фермы перекрытий, пролет 3м

FP3-3.09

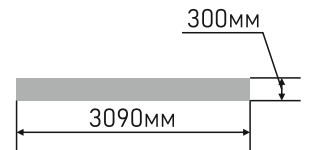
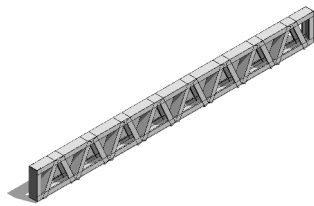

FP3-4.29 (С консолью 1,2м)

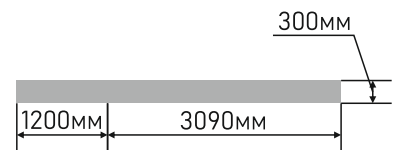
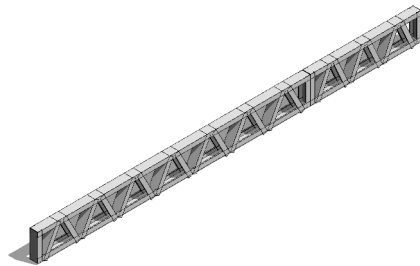

FP3-5.49 (С 2 консолями по 1,2м)

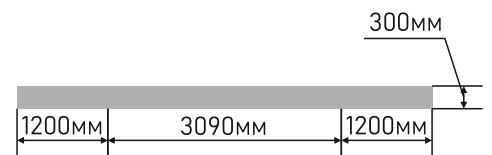

Фермы перекрытий, пролет 4м

FP4-4.09

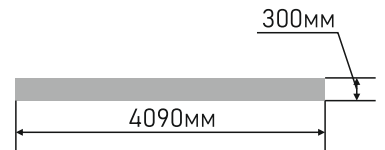
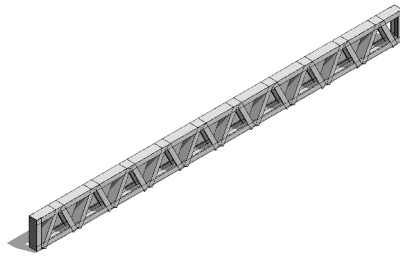

FP4-5.29 (С консолью 1,2м)

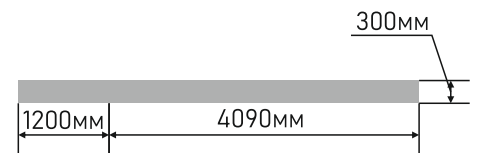
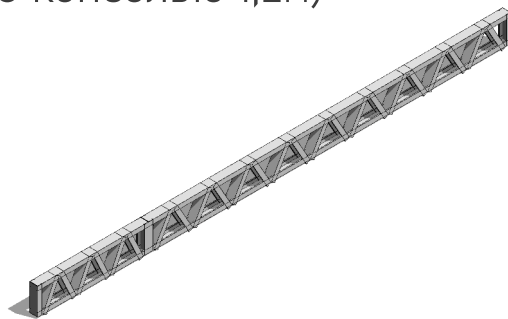

FP4-6.49 (С 2 консолями по 1,2м)

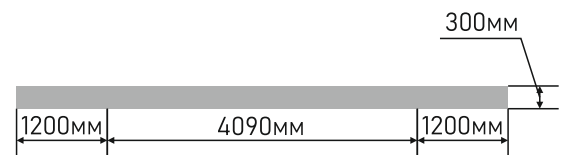

Фермы перекрытий, пролет 4м

FP6-6.09

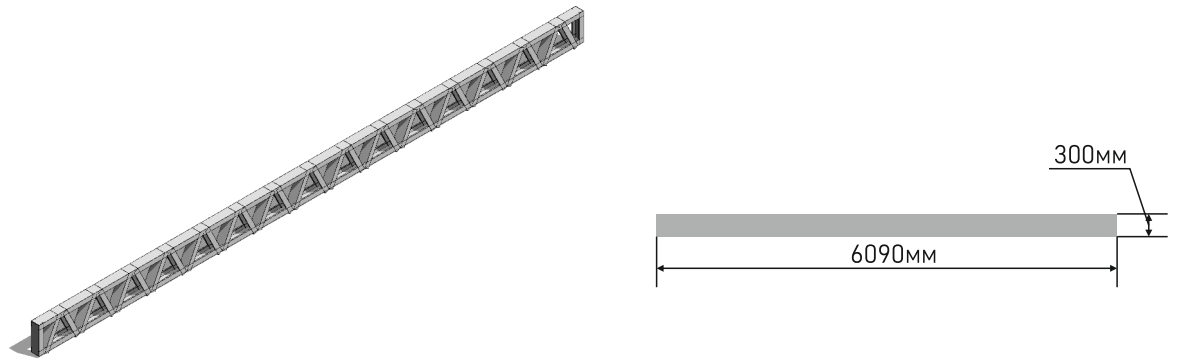

FP6-7.29 (С консолью 1,2м)

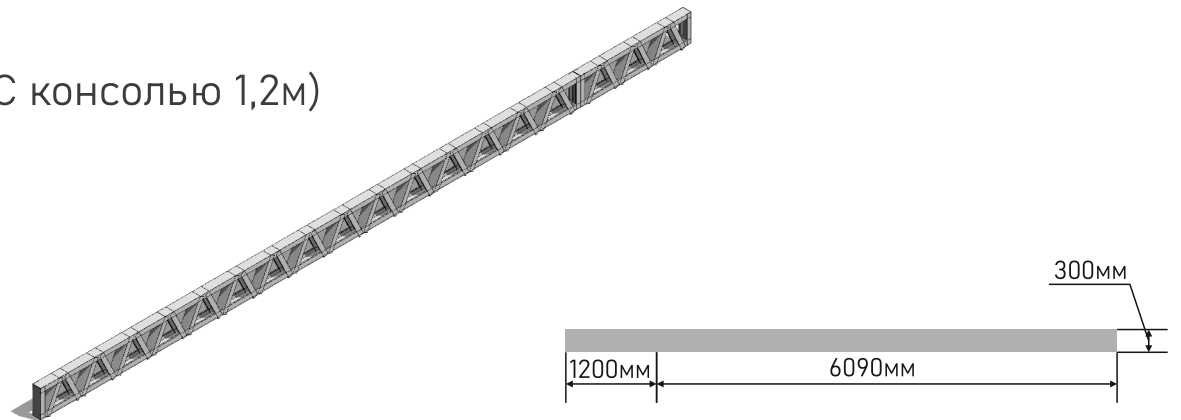

FP6-8.49 (С 2 консолями по 1,2м)

